

# MotionProtect Fibra

Rilevatore di movimento IR  
cablato per interni



Il dispositivo è disponibile solo con gli hub che supportano il protocollo Fibra. Informazioni dettagliate tramite codice QR o al link:

 <https://ajax.systems/support/devices/motionprotect-fibra/>



2  
GRADE  
EN 50131

PD 6662  
2017

INCERT



MotionProtect Fibraes è un dispositivo della nuova linea di prodotti cablati Fibra. Questi dispositivi possono essere acquistati, installati e amministrati solo da partner Ajax Systems accreditati.



Fino a 12 m di distanza di rilevamento

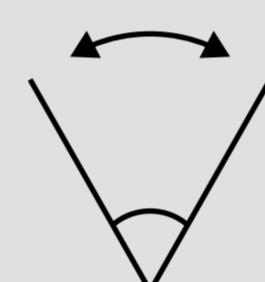

Angoli di visione orizzontale di 88,5° e verticale di 80°



Algoritmo software SmartDetect che previene i falsi allarmi

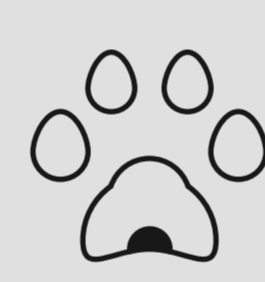

Immunità agli animali domestici con peso fino a 20 kg e altezza inferiore a 50 cm

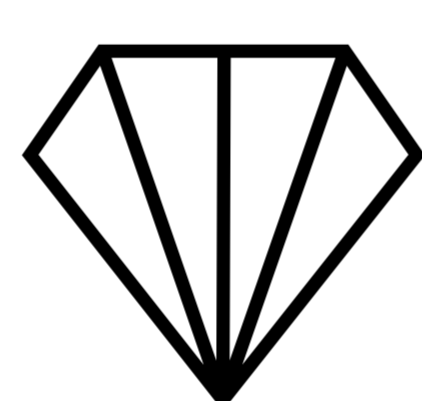
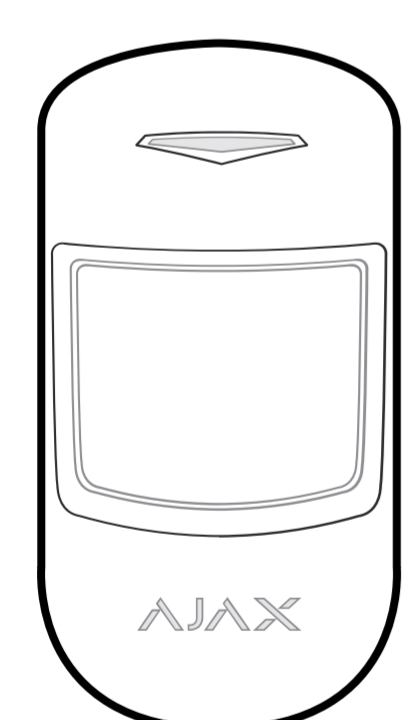

## Fibra

### tecnologia di comunicazione

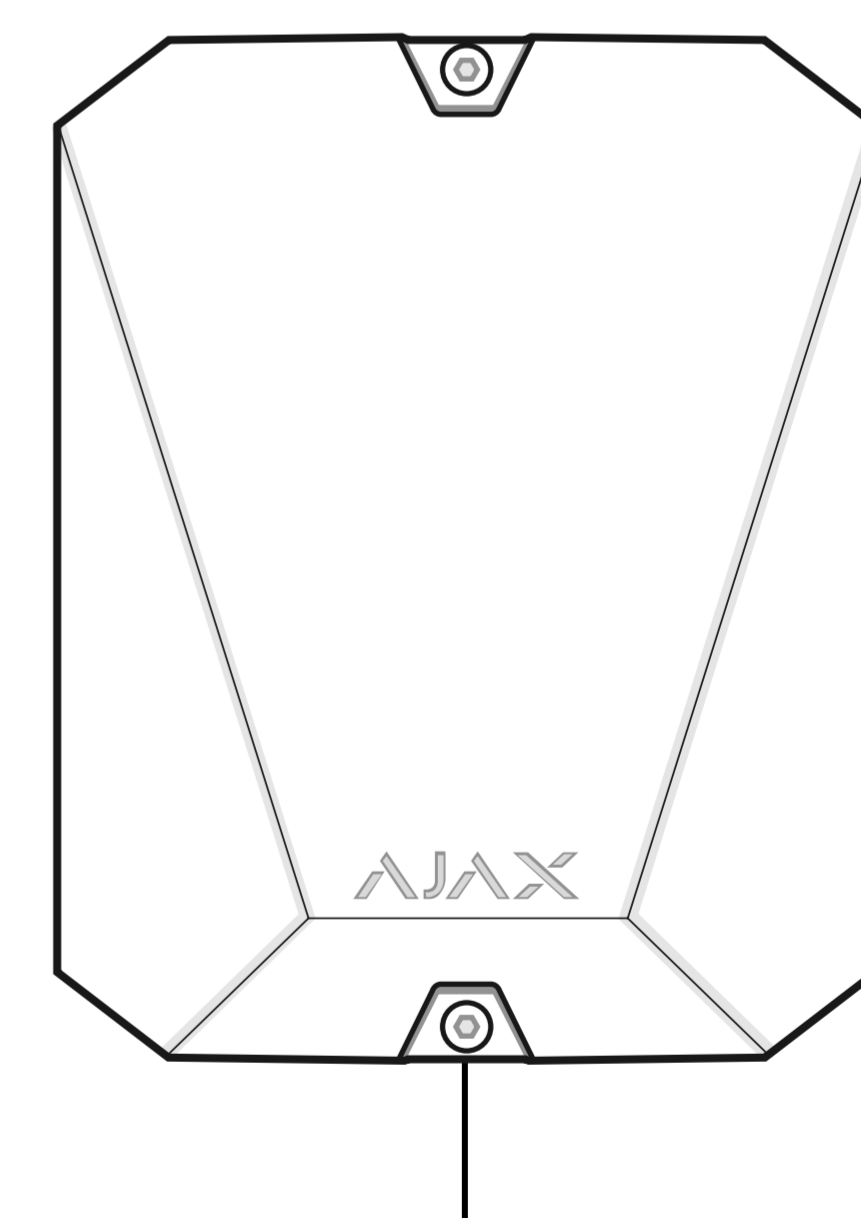

**Fibra** è un **protocollo bidirezionale cablato**, che garantisce una comunicazione veloce e sicura tra gli hub e i dispositivi. Basato su **un tipo di connessione bus**, Fibra consegna allarmi ricchi di dati in un istante: gli istituti di vigilanza e gli utenti sanno quale dispositivo si è attivato, quando e dove è successo.

Fibra dispone di **crittografia** e **autenticazione** per prevenire la contraffazione e il **polling** del dispositivo ne controlla lo stato in tempo reale. Supportando **fino a 2000 m** di connessione cablata, Fibra protegge ogni impianto e garantisce **la miglior esperienza utente** sia per gli utenti che per gli installatori.



# Angoli di copertura del sensore PIR

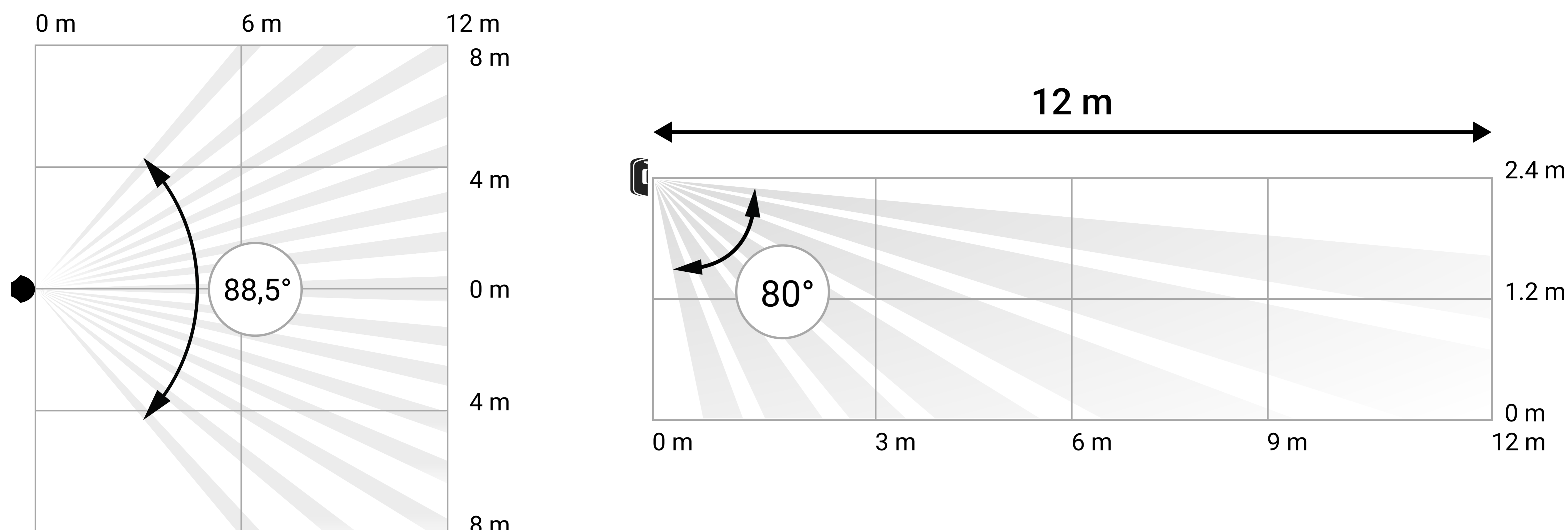

## Caratteristiche del sistema

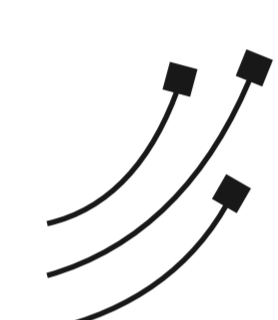

Collegamento a un hub tramite bus

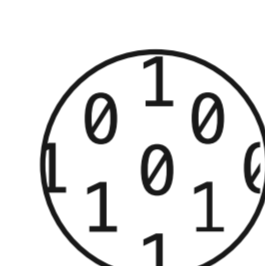

Fino a 2000 m di comunicazione bidirezionale criptata

12-300  
sec

Intervallo di polling regolabile

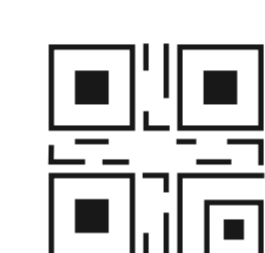

Si aggiunge a un sistema di sicurezza grazie al codice QR o alla scansione del bus

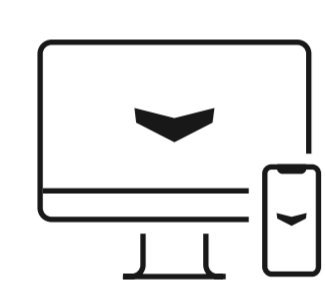

Configurazione da remoto tramite smartphone o app desktop

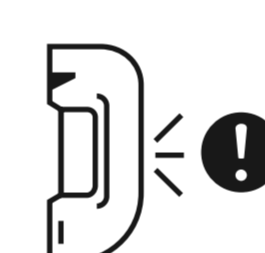

Notifica tamper anti-manomissione

## Specifiche tecniche

Conformità agli standard	EN 50131 (Grade 2) PD 6662:2017 INCERT	Compatibilità	<b>Hub</b> Hub Hybrid (2G) Hub Hybrid (4G)  <b>Ripetitori del segnale</b> no
Comunicazione con l'unità centrale	 <b>Tecnologia di comunicazione Fibra</b>	Rilevamento del movimento	<b>Tipo di sensore</b> Sensore PIR  <b>Distanza di rilevamento movimento</b> fino a 12 m

<p>Comunicazione con l'unità centrale</p>	<p><b>Raggio di comunicazione</b> fino a 2000 m con U/UTP cavo cat.5, 4×2×0,51</p> <p><b>Intervallo di polling</b> 12–300 sec</p> <p>Può essere impostato da un PRO o da un utente con diritti di amministratore nell'app Ajax</p> <p><b>Protezione anti- contraffazione</b> Autenticazione del dispositivo</p>	<p>Rilevamento del movimento</p>	<p><b>Angoli di rilevamento</b> orizzontale: 88,5° verticale: 80°</p> <p><b>Sensibilità</b> 3 livelli Può essere impostato da un PRO o da un utente con diritti di amministratore nell'app Ajax</p> <p><b>Immunità agli animali domestici</b> peso: fino a 20 kg altezza: fino a 50 cm</p> <p>Algoritmo software SmartDetect che filtra i falsi allarmi</p>
<p>Alimentazione</p>	<p>24 V<math>\overline{=}</math>, fino a 50 <math>\mu</math>A</p>	<p>Installazione</p>	<p><b>Temperature di funzionamento</b> da -10 °C a +40 °C</p> <p><b>Umidità massima ammissibile</b> fino al 75%</p> <p><b>Classe di protezione</b> IP50</p>
<p>Involucro</p>	<p><b>Colore</b> bianco, nero</p> <p><b>Dimensioni</b> 110 × 67 × 62 mm</p> <p><b>Peso</b> 76 g</p> <p><b>Tamper anti-manomissione</b> Sì</p>	<p>Set completo</p>	<p>MotionProtect Fibra Pannello di montaggio SmartBracket Kit di installazione Guida rapida</p>